



Schlüsselzentrale
Briefkastenanlagen
Alarmanlagen
Sicherheitssysteme

Schloss & Beschlag
Tresore
Montageservice
Notöffnungen



Schiltenswolf
Schließ- und Sicherungstechnik

Elektrische Türöffner

KOMFORT UND SICHERHEIT

Türen elektrisch öffnen zu können erhöht nicht nur den Nutzungswert, sondern kann auch ein Stück Sicherheit mehr bieten.

Kompetente Lösungen mit elektrischen Türöffnern vom führenden Markenhersteller finden sie in diesem Kapitel.

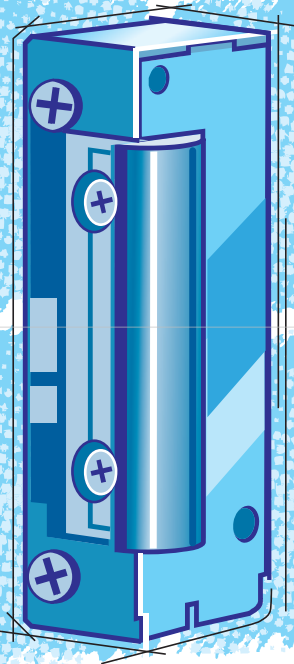

3



Schlüsselzentrale
Briefkastenanlagen
Alarmanlagen
Sicherheitssysteme

Schloss & Beschlag
Tresore
Montageservice
Notöffnungen



Schiltenswolf
Schließ- und Sicherungstechnik

Die beliebteste Art, Türen zu öffnen.



www.assaabloy.de



Türöffner der Marke effeff entriegeln weltweit die meisten Türen – sicher und komfortabel. effeff bietet nicht nur weltweit für jede Einbausituation und Sicherheitsanforderung zertifizierte Türöffner, sondern setzt auch Maßstäbe in puncto Innovation – mit Lösungen für Rauchschutztüren, Feuerschutztüren oder Türen im Verlauf von Rettungswegen. Unsere Entwicklungen eröffnen auch Ihnen neue Marktchancen!



ASSA ABLOY

ASSA ABLOY
Sicherheitstechnik GmbH
Bildstockstr. 20
72458 Albstadt
Tel. +49 7431 123-0
Fax +49 7431 123-240
albstadt@assaabloy.de

ASSA ABLOY, the global leader in
door opening solutions

Preise zzgl Umsatzsteuer, zzgl Versandkosten, kurzfristige Verfügbarkeit auf Anfrage



Schlüsselzentrale
Briefkastenanlagen
Alarmanlagen
Sicherheitssysteme

Schloss & Beschlag
Tresore
Montageservice
Notöffnungen



Schiltenswolf
Schließ- und Sicherungstechnik

Elektrische Türöffner



Elektro-Türöffner

14/14E

Modell mit Basisausstattung (14) oder mit mechanischer Dauerentriegelung (14E) der Türöffnerfalle · die Version **eE** ist dauerstromfest und kann mit Gleichspannung, über Zeitschaltuhr oder Schalter dauerhaft elektrisch entriegelt werden · für alle gängigen Schließbleche geeignet, kombinierbar zu Schließblechen mit Fallenführung (Standard) ohne FaFix · durch 180° gedrehte Montage DIN-rechts und -links verwendbar

Lieferung ohne Schließblech - Bitte separat bestellen



3324034001

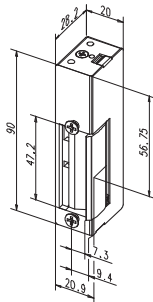

Modell 14

Art.-Nr.	Dauerentriegelung	Spannung	VE	EUR	KS
33 24 034 001	nein	6 - 12 V AC/DC	1	30,80 ▶	Z077
33 24 034 079	nein	8 - 16 V AC/DC	1	30,80 ▶	Z077
33 24 034 081	nein	24 V AC/DC	1	34,30 ▶	Z077
33 24 034 082	nein	12 V DC eE	1	37,60 ▶	Z077
33 24 034 083	nein	24 V DC eE	1	37,60 ▶	Z077



3324034005

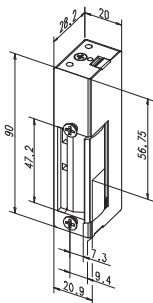

Modell 14E

Art.-Nr.	Dauerentriegelung	Spannung	VE	EUR	KS
33 24 034 005	ja	6 - 12 V AC/DC	1	36,60 ▶	Z077
33 24 034 080	ja	8 - 16 V AC/DC	1	36,60 ▶	Z077
33 24 034 084	ja	24 V AC/DC	1	40,10 ▶	Z077
33 24 034 085	ja	12 V DC eE	1	43,40 ▶	Z077
33 24 034 086	ja	24 V DC eE	1	42,40 ▶	Z077



Elektro-Türöffner

17 RR

in Arbeitsstromausführung · mit verstell- und fixierbarer Falle · mit integriertem Rückmeldekontakt (Tür auf / zu) · als potentialfreier Wechselkontakt · Nennspannungsbereich 6 - 12 V AC/DC · Nennwiderstand 9,1 Ohm für Momentkontakt

Stromaufnahme:

Art.-Nr. 3000251800: bei 6 V DC - 660, AC - 550 mA / bei 12 V DC - 1300, AC - 1100 mA

Art.-Nr. 3000251813: bei 6 V DC - 660, AC - 550 mA / bei 12 V DC - 1300, AC - 1100 mA

kombiniert mit:
Flachschließblech
ohne Riegelausschnitt
mit 2 Befestigungsbohrungen
Schließblechlänge 160,
Schließblechbreite 25 mm
Universal



Art.-Nr.	Oberfläche	VE	EUR	KS
30 00 251 800	staubgrau	1	107,85 ▶	Z077
30 00 251 813	Edelstahl	1	109,40 ▶	Z077



Schlüsselzentrale
Briefkastenanlagen
Alarmanlagen
Sicherheitssysteme

Schloss & Beschlag
Tresore
Montageservice
Notöffnungen



Schiltenwolf
Schließ- und Sicherungstechnik

Elektrische Türöffner

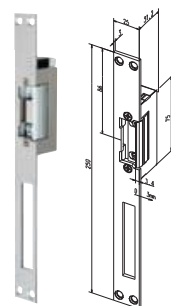

Elektro-Türöffner

17 HZ / E

für alle Stumpftüren · mit Flachschießblechbreite 25 mm, Flachschießblechlänge 250 mm · mit Fafix (verstellbare Türöffnerfalle) · DIN links und rechts verwendbar · Nennspannungsbereich 6 - 12 V AC/DC

Modell 17 HZ				
Art.-Nr.	Oberfläche	VE	EUR	KS
30 00 251 821	dukatengold	1	36,25 ▶	Z077
30 00 251 814	Edelstahl	1	38,20 ▶	Z077
Modell 17 E HZ				
Art.-Nr.	Oberfläche	VE	EUR	KS
30 00 251 822	verzinkt	1	41,35 ▶	Z077
30 00 251 824	dukatengold	1	41,35 ▶	Z077
30 00 251 825	Edelstahl	1	43,30 ▶	Z077

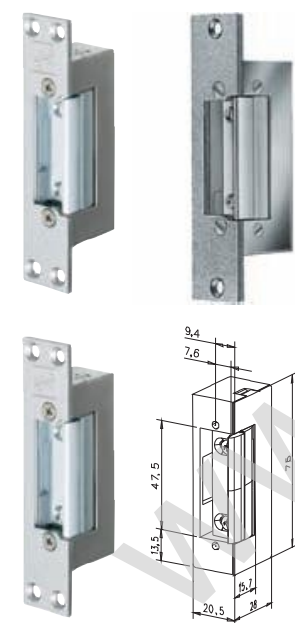

Elektro-Türöffner

17 KL / E

für Schlösser mit normalem Riegelabstand (Zargenmaß 35 mm) · Flachschießblechbreite 24 mm, Flachschießblechlänge 110 mm kängig · mit Fafix (verstellbare Türöffnerfalle) · DIN links und rechts verwendbar · Nennspannungsbereich 6 - 12 V AC/DC

Modell 17 KL				
Art.-Nr.	Oberfläche	VE	EUR	KS
30 00 251 823	staubgrau	1	35,70 ▶	Z077
30 00 251 819	Edelstahl	1	37,25 ▶	Z077

Modell 17 E KL				
Art.-Nr.	Oberfläche	VE	EUR	KS
30 00 251 830	staubgrau	1	40,80 ▶	Z077
30 00 251 820	Edelstahl	1	42,35 ▶	Z077

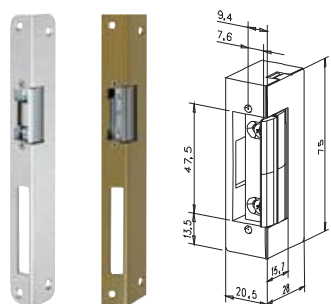

Elektro-Türöffner

17 iW / E

für Falztüren · mit Winkelschließblech · Schenkelbreite 25 / 32 mm, Länge 250 mm, kängig · mit Fafix (verstellbare Türöffnerfalle) · Nennspannungsbereich 6 - 12 V AC/DC

Modell 17 iW					
Art.-Nr.	Anschlagrichtung	Oberfläche	VE	EUR	KS
30 00 251 826	DIN links	dukatengold	1	36,60 ▶	Z077
30 00 251 827	DIN rechts	dukatengold	1	36,60 ▶	Z077
30 00 251 828	DIN links	Edelstahl	1	44,65 ▶	Z077
30 00 251 890	DIN rechts	Edelstahl	1	44,65 ▶	Z077

Modell 17 iW E					
Art.-Nr.	Anschlagrichtung	Oberfläche	VE	EUR	KS
30 00 251 831	DIN links	dukatengold	1	41,70 ▶	Z077
30 00 251 832	DIN rechts	dukatengold	1	41,70 ▶	Z077
30 00 251 838	DIN links	Edelstahl	1	49,75 ▶	Z077
30 00 251 839	DIN rechts	Edelstahl	1	49,75 ▶	Z077



Schlüsselzentrale
Briefkastenanlagen
Alarmanlagen
Sicherheitssysteme

Schloss & Beschlag
Tresore
Montageservice
Notöffnungen



Schiltenswolf
Schließ- und Sicherungstechnik

Elektrische Türöffner



Elektro-Türöffner ohne Schließblech

17 / 17 E

Modell mit Basisausstattung (17) oder mit mechanischer Dauerentriegelung (17E) der Türöffnerfalle · für alle gängigen Schließbleche geeignet, mit Fafix (verstellbare Türöffnerfalle) · durch 180° gedrehte Montage DIN-rechts und -links verwendbar · symmetrische Bauform

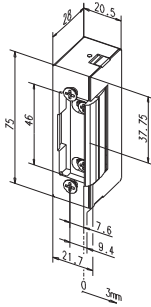

Modell 17					
Art.-Nr.	Dauerentriegelung	Spannung	VE	EUR	KS
30 00 251 829	nein	6 - 12 V AC/DC	1	32,70 ▶	Z077
33 24 034 111	nein	8 - 16 V AC/DC	1	32,70 ▶	Z077
33 24 034 087	nein	12 V DC 100%ED	1	39,50 ▶	Z077
33 24 034 088	nein	12 V DC 100%ED	1	39,50 ▶	Z077

Modell 17 E					
Art.-Nr.	Dauerentriegelung	Spannung	VE	EUR	KS
30 00 251 833	ja	6 - 12 V AC/DC	1	35,65 ▶	Z077
33 24 034 112	ja	8 - 16 V AC/DC	1	37,80 ▶	Z077
33 24 034 089	ja	12 V DC 100%ED	1	44,60 ▶	Z077
33 24 034 090	ja	24 V DC 100%ED	1	44,60 ▶	Z077



Elektro-Türöffner

Economy-Line

ohne Stulp · Nennspannungsbereich 6 - 12 V AC/DC

folgende EffEff Schließbleche können verwendet werden:
3000251803, 3000251804, 3000251806 - 3000251809

Art.-Nr.	VE	EUR	KS
30 00 251 802	1	33,40 ▶	Z001



Elektro-Türöffner

17RR/17RRE

Modell mit Rückmeldekontakt als potentialfreier Wechselkontakt (17RR) oder mit mechanischer Dauerentriegelung der Türöffnerfalle und Rückmeldekontakt als potentialfreier Wechselkontakt (17RRE) · der **Rückmeldekontakt** wird über einen Schieber von der Schlossfalle betätigt · für alle gängigen Schließbleche geeignet, mit Fafix (verstellbare Türöffnerfalle) · durch 180° gedrehte Montage DIN-rechts und -links verwendbar · symmetrische Gehäusebauform mit aufgesetztem Rückmeldekontakt · DIN-rechts montiert Rückmeldekontakt unten

Lieferung ohne Schließblech - Bitte separat bestellen

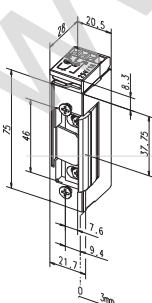

Modell 17RR					
Art.-Nr.	Dauerentriegelung	Spannung	VE	EUR	KS
33 24 034 017	nein	6 - 12 V AC/DC	1	104,85 ▶	Z077
33 24 034 026	nein	8 - 16 V AC/DC	1	104,85 ▶	Z077
33 24 034 091	nein	12 V DC 100%ED	1	111,65 ▶	Z077
33 24 034 092	nein	24 V DC 100%ED	1	111,65 ▶	Z077

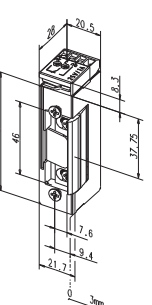

Modell 17RRE					
Art.-Nr.	Dauerentriegelung	Spannung	VE	EUR	KS
33 24 034 018	ja	6 - 12 V AC/DC	1	110,45 ▶	Z077
33 24 034 027	ja	8 - 16 V AC/DC	1	110,45 ▶	Z077
33 24 034 093	ja	12 V DC 100%ED	1	117,25 ▶	Z077
33 24 034 094	ja	24 V DC 100%ED	1	117,25 ▶	Z077



Schlüsselzentrale
Briefkastenanlagen
Alarmanlagen
Sicherheitssysteme

Schloss & Beschlag
Tresore
Montageservice
Notöffnungen



Schiltenswolf
Schließ- und Sicherungstechnik

Elektrische Türöffner

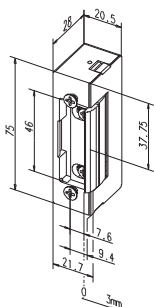

Elektro-Türöffner

17EY

Modell mit mechanischer Dauerentriegelung der Türöffnerfalle · zusätzlich verfügt dieser Türöffner über eine **verstärkte Fallenfeder** · für alle gängigen Schließbleche geeignet, Fafix (verstellbare Türöffnerfalle) · durch 180° gedrehte Montage DIN-rechts und -links verwendbar · symmetrische Gehäusebauform mit aufgesetztem Rückmeldekontakt · DIN-rechts montiert Rückmeldekontakt unten

Lieferung ohne Schließblech - Bitte separat bestellen

Art.-Nr.	Spannung	VE	EUR	KS
33 24 034 019	6 - 12 V AC/DC	1	38,95	Z077
33 24 034 028	8 - 16 V AC/DC	1	38,95	Z077
33 24 034 095	12 V DC 100%ED	1	45,75	Z077
33 24 034 096	24 V DC 100%ED	1	45,75	Z077



3324034012

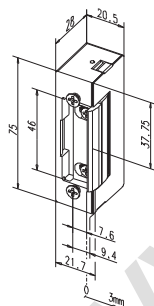

Elektro-Türöffner

27/27E

Modell mit Basisausstattung (27) oder mit mechanischer Dauerentriegelung (27E) der Türöffnerfalle · für alle gängigen Schließbleche geeignet, mit Fafix (verstellbare Türöffnerfalle) · durch 180° gedrehte Montage DIN-rechts und -links verwendbar · symmetrische Bauform · der schlossfallengesteuerte Arretierungsstift in der Mitte der Türöffnerfalle hält den Türöffner auch nach der Kontaktgabe noch solange entriegelt, bis die Tür geöffnet wird

Lieferung ohne Schließblech - Bitte separat bestellen

Modell 27					
Art.-Nr.	Dauerentriegelung	Spannung	VE	EUR	KS
33 24 034 012	nein	6 - 12 V AC/DC	1	37,30	Z077
33 24 034 030	nein	8 - 16 V AC/DC	1	37,30	Z077



3324034013

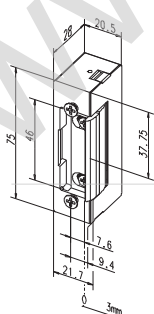

Modell 27E					
Art.-Nr.	Dauerentriegelung	Spannung	VE	EUR	KS
33 24 034 013	ja	6 - 12 V AC/DC	1	42,70	Z077
33 24 034 031	ja	8 - 16 V AC/DC	1	42,70	Z077
33 24 034 097	ja	12 V DC 100%ED	1	49,50	Z077
33 24 034 098	ja	24 V DC 100%ED	1	49,50	Z077



Schlüsselzentrale
Briefkastenanlagen
Alarmanlagen
Sicherheitssysteme

Schloss & Beschlag
Tresore
Montageservice
Notöffnungen



Schiltenswolf
Schließ- und Sicherungstechnik

Elektrische Türöffner



3324034010

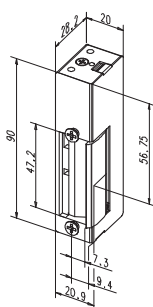

Elektro-Türöffner

24/24E

Modell mit Basisausstattung (24) oder mit mechanischer Dauerentriegelung (24E) der Türöffnerfamilie · die Version **eE** ist dauerstromfest und kann mit Gleichspannung, über Zeitschaltuhr oder Schalter dauerhaft elektrisch entriegelt werden · für alle gängigen Schließbleche geeignet, kombinierbar zu Schließblechen mit Fallenführung (Standard) ohne Fafix · durch 180° gedrehte Montage DIN-rechts und -links verwendbar · der schlossfallengesteuerte Arretierungsstift in der Mitte der Türöffnerfamilie hält den Türöffner auch nach der Kontaktgabe noch solange entriegelt, bis die Tür geöffnet wird

Lieferung ohne Schließblech - Bitte separat bestellen

Modell 24

Art.-Nr.	Dauerentriegelung	Spannung	VE	EUR	KS
33 24 034 010	nein	6 - 12 V AC/DC	1	35,25 ▷	Z077
33 24 034 099	nein	8 - 16 V AC/DC	1	35,25 ▷	Z077



3324034011

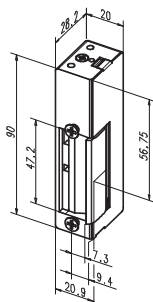

Modell 24E

Art.-Nr.	Dauerentriegelung	Spannung	VE	EUR	KS
33 24 034 011	ja	6 - 12 V AC/DC	1	40,95 ▷	Z077
33 24 034 100	ja	8 - 16 V AC/DC	1	40,95 ▷	Z077
33 24 034 101	ja	12 V DC eE	1	47,75 ▷	Z077
33 24 034 102	ja	24 V DC eE	1	47,75 ▷	Z077

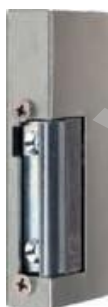

Modell 19

Elektro-Türöffner

19/19E

Modell mit Basisausstattung (19) oder mit mechanischer Dauerentriegelung (19E) der Türöffnerfamilie · die Version **eE** ist dauerstromfest und kann mit Gleichspannung, über Zeitschaltuhr oder Schalter dauerhaft elektrisch entriegelt werden · durch 180° gedrehte Montage DIN-rechts und -links verwendbar, mit Fafix (verstellbare Türöffnerfamilie) · eine Palette von schmalen Schließblechen steht zur Verfügung

Lieferung ohne Schließblech - Bitte separat bestellen

Modell 19

Art.-Nr.	Dauerentriegelung	Spannung	VE	EUR	KS
33 24 034 006	nein	6 - 12 V AC/DC	1	36,05 ▷	Z077
33 24 034 103	nein	12 V DC eE	1	42,85 ▷	Z077
33 24 034 104	nein	24 V DC eE	1	42,85 ▷	Z077



Modell 19E

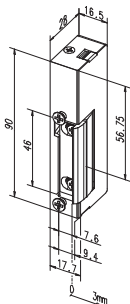

Modell 19E

Art.-Nr.	Dauerentriegelung	Spannung	VE	EUR	KS
33 24 034 007	ja	6 - 12 V AC/DC	1	41,80 ▷	Z077
33 24 034 105	ja	12 V DC eE	1	48,60 ▷	Z077
33 24 034 106	ja	24 V DC eE	1	48,60 ▷	Z077



Schlüsselzentrale
Briefkastenanlagen
Alarmanlagen
Sicherheitssysteme

Schloss & Beschlag
Tresore
Montageservice
Notöffnungen



Schiltenswolf
Schließ- und Sicherungstechnik

Elektrische Türöffner



Elektro-Türöffner 19 E HZ

in Spezial-Flachbauweise für wärmegeämmte Profile · Flachschießblechbreite 22 mm, Flachschießblechlänge 257 mm · mit Fafix (verstellbare Türöffnerfalle) · mit mechanischer Entriegelung · DIN links und rechts verwendbar · Nennspannungsbereich 6 - 12 V AC/DC



Art.-Nr.	Oberfläche	VE	EUR	KS
30 00 251 834	verzinkt	1	45,25 ▶	Z077
30 00 251 891	Edelstahl	1	49,10 ▶	Z077



Elektro-Türöffner

116/116E

mit Radiusfalle · Modell mit Basisausstattung (116) oder mit mechanischer Dauerentriegelung (116E) der Türöffnerfalle · durch 180° gedrehte Montage DIN-rechts und -links verwendbar, mit Fafix (verstellbare Türöffnerfalle) · für alle gängigen Schließbleche geeignet · symmetrische Bauform · beim Öffnungsvorgang bewegt sich die Türöffnerfalle ins Türöffnergehäuse · dadurch kann auf die übliche Zargenausparung im Fallenaufklappbereich verzichtet werden

Lieferung ohne Schließblech - Bitte separat bestellen

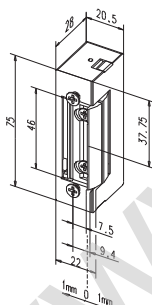

Modell 116					
Art.-Nr.	Dauerentriegelung	Spannung	VE	EUR	KS
33 24 034 014	nein	6 - 12 V AC/DC	1	35,75 ▶	Z077
33 24 034 034	nein	8 - 16 V AC/DC	1	35,75 ▶	Z077
33 24 034 107	nein	12 V DC 100%ED	1	42,55 ▶	Z077
33 24 034 108	nein	24 V DC 100%ED	1	42,55 ▶	Z077

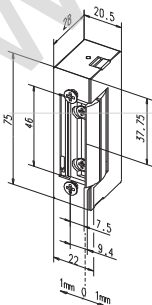

Modell 116E					
Art.-Nr.	Dauerentriegelung	Spannung	VE	EUR	KS
33 24 034 015	ja	6 - 12 V AC/DC	1	41,15 ▶	Z077
33 24 034 035	ja	8 - 16 V AC/DC	1	41,35 ▶	Z077
33 24 034 109	ja	12 V DC 100%ED	1	47,95 ▶	Z077
33 24 034 110	ja	24 V DC 100%ED	1	47,95 ▶	Z077



Schlüsselzentrale
Briefkastenanlagen
Alarmanlagen
Sicherheitssysteme

Schloss & Beschlag
Tresore
Montageservice
Notöffnungen



Schiltenswolf
Schließ- und Sicherungstechnik

Elektrische Türöffner



Elektro-Türöffner

116 E HZ

für Metalltüren · mit Radiusfalle (schwenkt nicht wie bei einem Normalöffner nach außen, sondern wird kreisförmig nach innen weggedreht), Vorteil: Profilausschnitt zum Ausschwenken des Öffners auf ein Minimum reduziert (optisch anspruchsvolle Lösung) · Flachschießblechbreite 25 mm, Flachschießblechlänge 250 mm · mit Fafix (verstellbare Türöffnerfalle) · DIN links und rechts verwendbar · Nennspannungsbereich 6 - 12 V AC/DC

Art.-Nr.	Oberfläche	VE	EUR	KS
30 00 251 835	Edelstahl	1	46,65 ▶	Z077

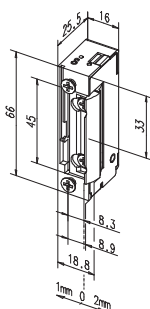

Elektro-Türöffner

118/118E

mit Radiusfalle · Modell mit Basisausstattung (118) oder mit mechanischer Dauerentriegelung (118E) der Türöffnerfalle · Fafix (verstellbare Türöffnerfalle) 3 mm verstellbar · kompatibel zu allen gängigen Einsteckschlössern, zu Sperrfallenschlössern, zu allen marktüblichen Schließblechen, also auch Schließbleche für Kunststoffprofile · symmetrische Bauform · DIN links/rechts, sowie waagrecht einsetzbar

Lieferung ohne Schließblech - Bitte separat bestellen

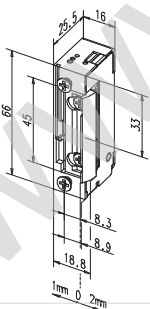

Art.-Nr.	Modell	Dauerentriegelung	Spannung	VE	EUR	KS
30 00 251 935	118	nein	10 - 24 V AC/DC	1	35,75 ▶	Z077
33 24 034 036	118	nein	22 - 42 V AC/DC	1	35,75 ▶	Z077
30 00 251 936	118E	ja	10 - 24 V AC/DC	1	41,15 ▶	Z077
33 24 034 037	118E	ja	22 - 42 V AC/DC	1	41,15 ▶	Z077

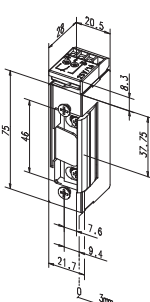

Elektro-Türöffner

1705RR

Modell mit Freilaufdiode für Zutrittskontrollanlagen · Rückmeldekontakt als potentialfreier Wechselkontakt · dieser wird über einen Schieber von der Schlossfalle betätigt · für alle gängigen Schließbleche geeignet · durch 180° gedrehte Montage DIN-rechts und -links verwendbar · symmetrische Gehäusebauform mit aufgesetztem Rückmeldekontakt · DIN-rechts montiert Rückmeldekontakt unten

Lieferung ohne Schließblech - Bitte separat bestellen

Art.-Nr.	Spannung	VE	EUR	KS
33 24 034 020	12 V DC 100%ED	1	116,15 ▶	Z077
33 24 034 029	24 V DC 100%ED	1	116,15 ▶	Z077



Schlüsselzentrale
Briefkastenanlagen
Alarmanlagen
Sicherheitssysteme

Schloss & Beschlag
Tresore
Montageservice
Notöffnungen



Schiltenswolf
Schließ- und Sicherungstechnik

Elektrische Türöffner



Elektro-Türöffner 110 RR KL

für schwere Schiebetüren · mit Schließblech · Gehäuse 24,5 x 110,0 x 92,0 mm · wassergeschützt · Anschlagrichtung DIN links und rechts · Festigkeit gegen Aufbruch 8000 N · Nennspannungsbereich 6 - 12 V AC/DC



Art.-Nr.	Oberfläche	VE	EUR	KS
30 00 251 801	geschliffen verzinkt	1	389,15 ▶	Z077



Kabelübergang für verdeckte Montage

10312

Zuleitungen können kontrolliert und sicher von der Türzarge zum Türblatt geführt werden · Gehäuse und Spiralschlauch aus rostfreiem Edelstahl · geeignet für Leitungen bis 7 mm Ø · für die Montage in Holz, Kunststoff oder Metalltüren geeignet · dehnbarer Schlauch für max. 110 mm Überbrückung



Art.-Nr.	Länge mm	VE	EUR	KS
30 00 251 810	330	1	25,80 ▶	Z077



Riegelschaltkontakt ohne Schließblech

878

für Türöffner · zur Überwachung der Verriegelung von Türen · Meldungen können an Alarmanlagen, Gebäudeüberwachungssystemen, Tableaus, optischen und akustischen Signalgebern ausgewertet bzw. angezeigt werden · Schutzart IP54 · Betriebsspannung 25 V AC/DC · 4 m Anschlußleitung · Wechsler

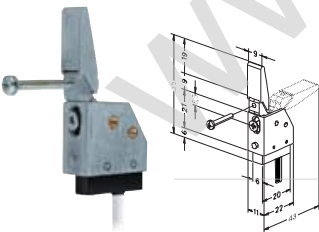

Art.-Nr.	VE	EUR	KS
30 00 251 812	1	40,40 ▶	Z077



Austauschstück ohne Schließblech 1410 E

starrs Einbauteil · wie 17 E jedoch ohne Elektrik



Art.-Nr.	VE	EUR	KS
30 00 251 811	1	23,35 ▶	Z077



Schlüsselzentrale
Briefkastenanlagen
Alarmanlagen
Sicherheitssysteme

Schloss & Beschlag
Tresore
Montageservice
Notöffnungen



Schiltenwolf
Schließ- und Sicherungstechnik

Elektrische Türöffner



Winkelschließblech

324

Standard-Winkelschließblech mit Fallen- und -Riegelausschnitt

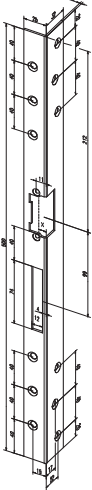

Art.-Nr.	Oberfläche	Anschlagrichtung	VE	EUR	KS
30 00 251 804	edelstahl	DIN links	1	11,95 ▶	Z077
30 00 251 806	edelstahl	DIN rechts	1	11,95 ▶	Z077
33 24 034 046	edelstahl	DIN R	1	11,95 ▷	Z077
33 24 034 047	geschliffen verzinkt	DIN L	1	3,90 ▷	Z077
33 24 034 048	geschliffen verzinkt	DIN R	1	3,90 ▷	Z077
33 24 034 051	dukatengold	DIN L	1	3,90 ▷	Z077
33 24 034 052	dukatengold	DIN R	1	3,90 ▷	Z077
33 24 034 055	messing poliert	DIN L	1	20,00 >	Z077
33 24 034 056	messing poliert	DIN R	1	20,00 >	Z077

Winkelschließblech					
Art.-Nr.	wie Art.		VE	EUR	KS
30 00 251 808	3000251804		1	12,00 ▶	Z077
30 00 251 809	3000251806		1	12,00 ▶	Z077



Winkelschließblech

502

Standard-Winkelschließblech mit Fallen- und -Riegelausschnitt · für Beifalz-Zargen

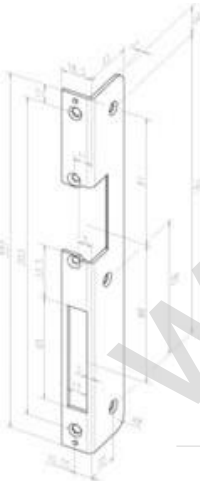

Art.-Nr.	Oberfläche	Anschlagrichtung	VE	EUR	KS
33 24 034 009	edelstahl	DIN L	1	16,00 >	Z077
33 24 034 057	edelstahl	DIN R	1	16,00 >	Z077



Winkelschließblech

137/097

Standard-Winkelschließblech mit Fallenausschnitt

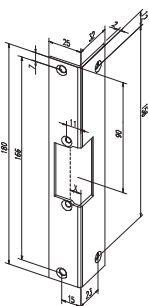

Art.-Nr.	Oberfläche	Modell	VE	EUR	KS
33 24 034 016	edelstahl	137	1	16,15 ▷	Z077
33 24 034 113	edelstahl	097	1	3,85 ▷	Z077



Schlüsselzentrale
Briefkastenanlagen
Alarmanlagen
Sicherheitssysteme

Schloss & Beschlag
Tresore
Montageservice
Notöffnungen



Schiltenswolf
Schließ- und Sicherungstechnik

Elektrische Türöffner



Flachschießblech

106

kurzes Flachschießblech · ohne Riegelausschnitt · mit Fallenausschnitt ·
DIN links und rechts verwendbar · mit 2 Befestigungsbohrungen

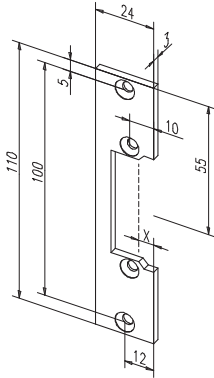

Art.-Nr.	Oberfläche	VE	EUR	KS
33 24 034 022	edelstahl	1	4,55 >	Z077
33 24 034 044	geschliffen verzinkt	1	3,00 >	Z077
33 24 034 045	dukatengold	1	3,00 >	Z077



Flachschießblech

107 / 434

kurzes Flachschießblech · ohne Riegelausschnitt · mit Fallenausschnitt ·
DIN links und rechts verwendbar · mit 4 Befestigungsbohrungen

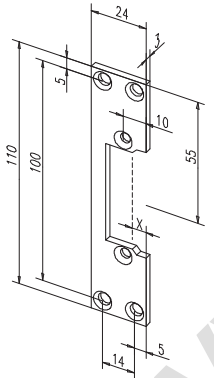

Art.-Nr.	Oberfläche	Modell	VE	EUR	KS
33 24 034 023	geschliffen verzinkt	107	1	3,00 >	Z077
33 24 034 008	geschliffen verzinkt	434	1	7,15 >	Z077